

KÄYTTÖOHJE

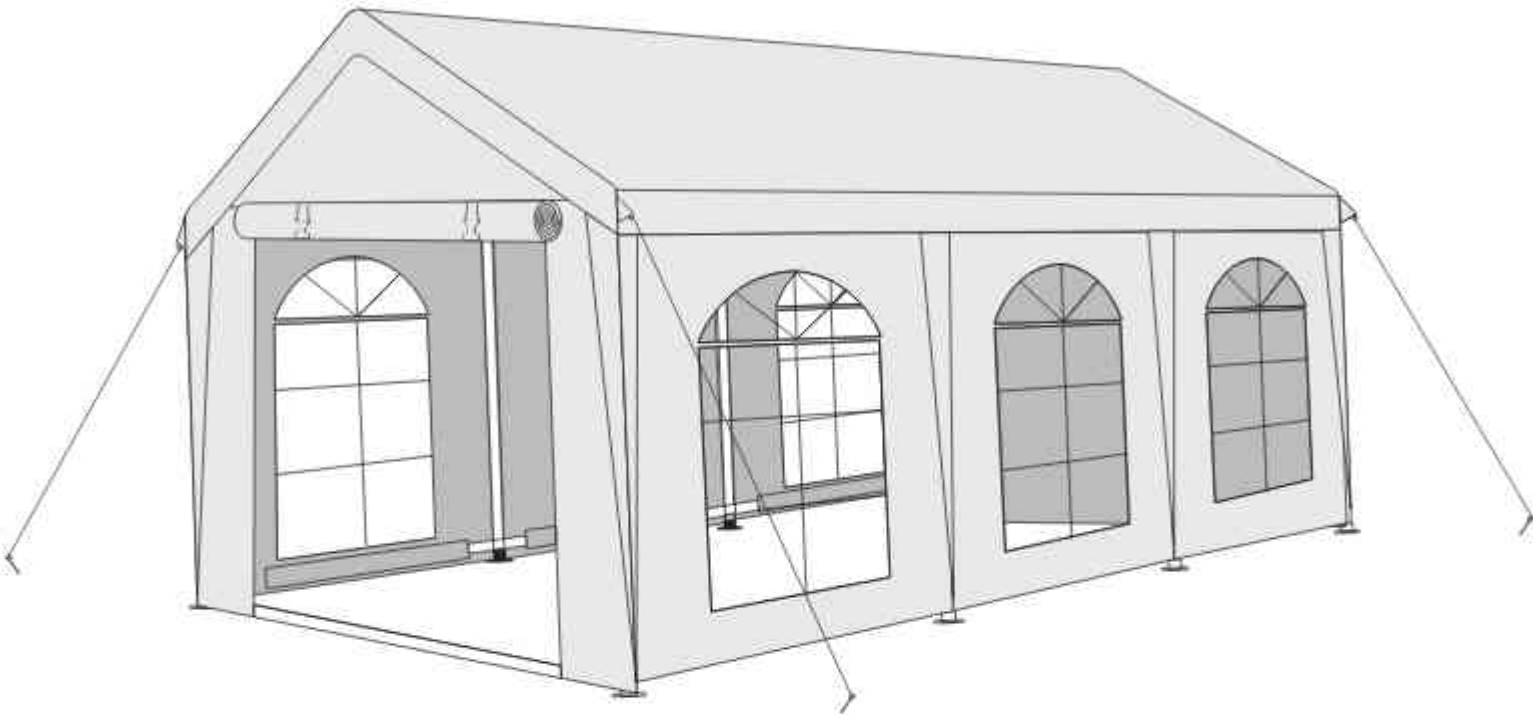

ASENNUS- JA HUOLTOSUOSITUKSET

Kokoaminen ryhmässä: Ottaen huomioon mitat 4x6 m ja osien määrän (esim. 34 kpl ruuveja M6*50 ja 62 kpl joustavia lenkkejä), suosittelemme, että asennuksen suorittaa vähintään 2–3 aikuista.

Liitosten tarkistus: Tarkista asennuksen aikana ja säännöllisesti käytön aikana kaikkien ruuviliitosten (L, O, R) kireys ja liittimien (D, E, H, J) vakaus.















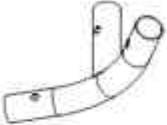



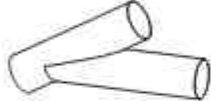

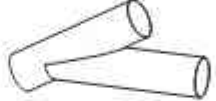
Varastointi: Varmista ennen varastointia, että kaikki pressut (T, U, V) ja metalliosat (A, B, C) ovat täysin kuivia ja puhtaita. Kostean teltan varastointi voi aiheuttaa homeen muodostumista pressuihin tai materiaalin korroosiota.

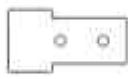
OIKEUDELLINEN VASTUUVAPAUSLAUSEKE

Vastuunrajoitus: Valmistaja tai myyjä ei vastaa omaisuusvahingoista, henkilövahingoista tai menetyksistä, jotka johtuvat virheellisestä asennuksesta, huollon laiminlyönnistä tai tässä käyttöohjeessa mainittujen turvallisuusohjeiden noudattamatta jättämisestä.

Ylivoimainen este (Force Majeure): Takuu ei kata ylivoimaisen esteen (äärimmäiset sääolosuhteet, tulvat, myrskyt) aiheuttamia vahinkoja. Tällaisissa olosuhteissa käyttäjä on velvollinen varmistamaan tai purkamaan teltan ajoissa.

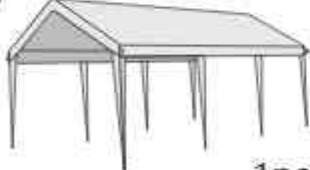
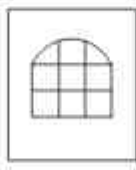
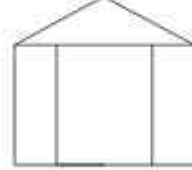
Käyttötarkoitus: Teltan käyttö muihin kuin tarkoitettuihin tarkoituksiin (esim. varastona, autotallina tai pysyvänä suojana) on käyttäjän omalla vastuulla ja johtaa takuuoikeuden menettämiseen.

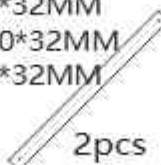
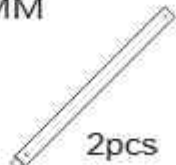
<p>A 1873*38MM</p>  <p>8pcs</p>	<p>A1 (4x6M) 250*38MM (5x6M) 760*38MM (6x6M) 1270*38MM</p>  <p>8pcs</p>	<p>B 1873*38MM</p>  <p>9pcs</p>	<p>C 1920*38MM</p>  <p>8pcs</p>
<p>D</p>  <p>6pcs</p>	<p>E</p>  <p>6pcs</p>	<p>F (4x6M) 1066*38MM (5x6M) 1066*38MM (6x6M) 1920*38MM</p>  <p>4pcs</p>	<p>G 1920*32MM</p>  <p>12pcs</p>
<p>H</p>  <p>8pcs</p>	<p>I 880*38MM</p>  <p>4pcs</p>	<p>J</p>  <p>8pcs</p>	<p>K</p>  <p>8pcs</p>
<p>L</p>  <p>12pcs</p>	<p>M</p>  <p>16pcs</p>	<p>N</p>  <p>16pcs</p>	<p>O</p>  <p>M6*50 34pcs</p>
<p>P</p>  <p>28pcs</p>	<p>Q</p>  <p>4pcs</p>	<p>R</p>  <p>24pcs</p>	<p>S</p>  <p>2pcs</p>
<p>T</p>  <p>1pcs</p>	<p>U</p>  <p>6pcs</p>	<p>V</p>  <p>2pcs</p>	<p>W</p>  <p>62pcs</p>
<p>X 1920*32MM</p>  <p>4pcs</p>	<p>Y 330*32MM (4x6M) 330*32MM (5x6M) 1330*32MM (6x6M) 330*32MM</p>  <p>2pcs</p>	<p>Y1 (6x6M) 1920*32MM</p>  <p>2pcs</p>	

STEP 1



(A) X2



(A1) X2



(D) X1

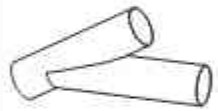

(H) X2



(F) X2

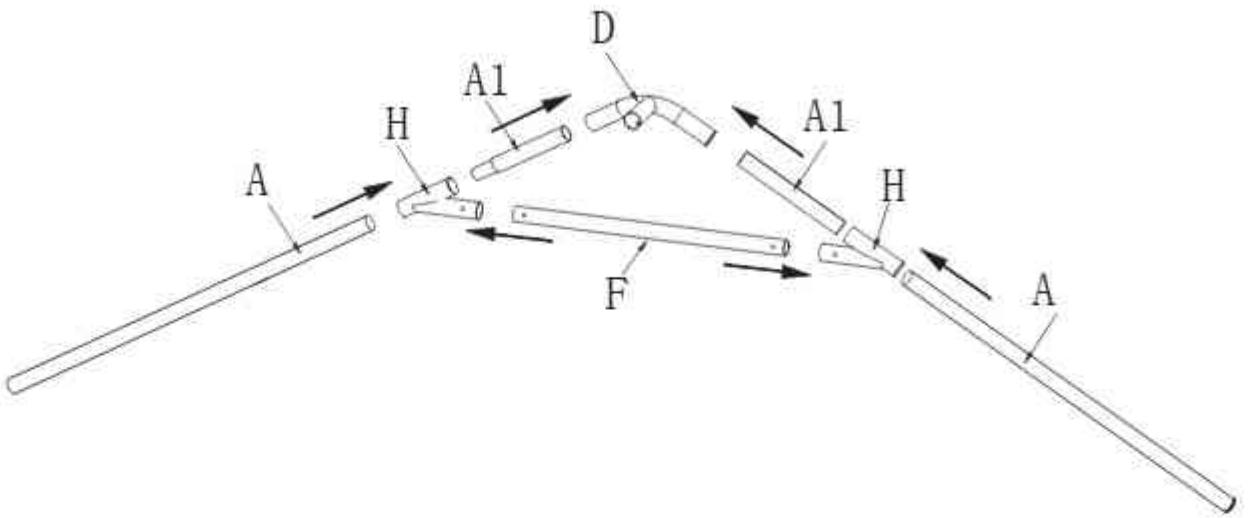

STEP 2



(D) X2

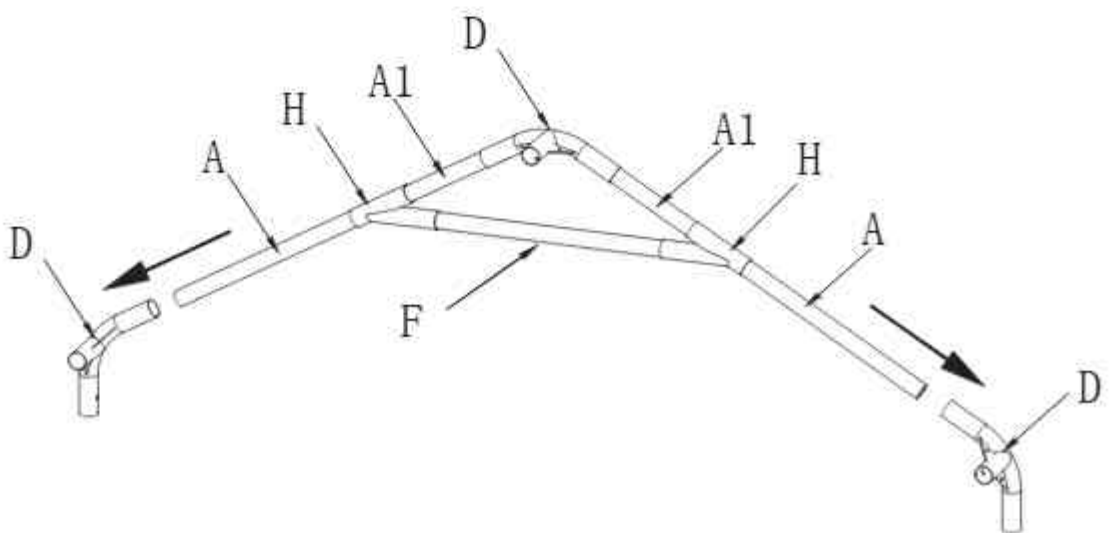

STEP 3

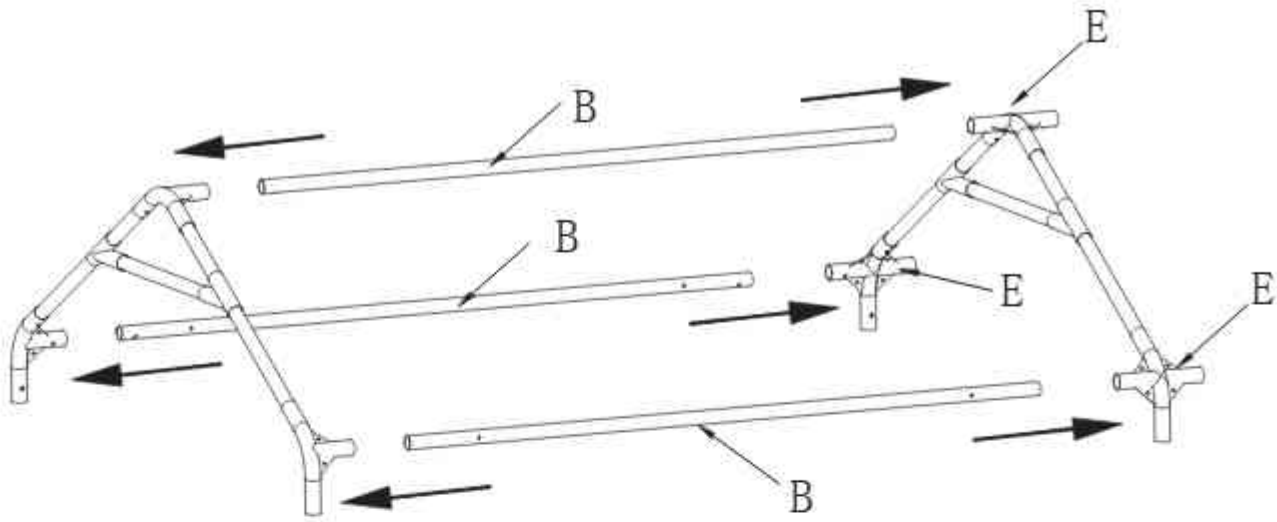

(B) X3



(E) X3

STEP 4

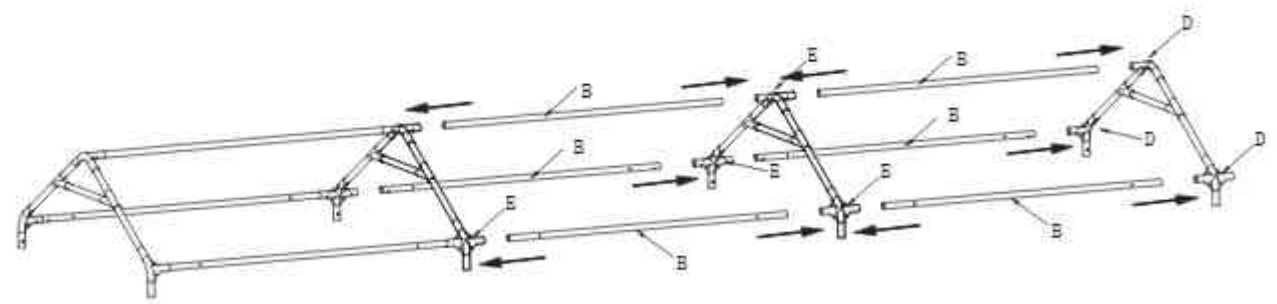

X1

X1

(B) X6

STEP 5

(G) X6

(I) X16

(M) X8

(N) X8

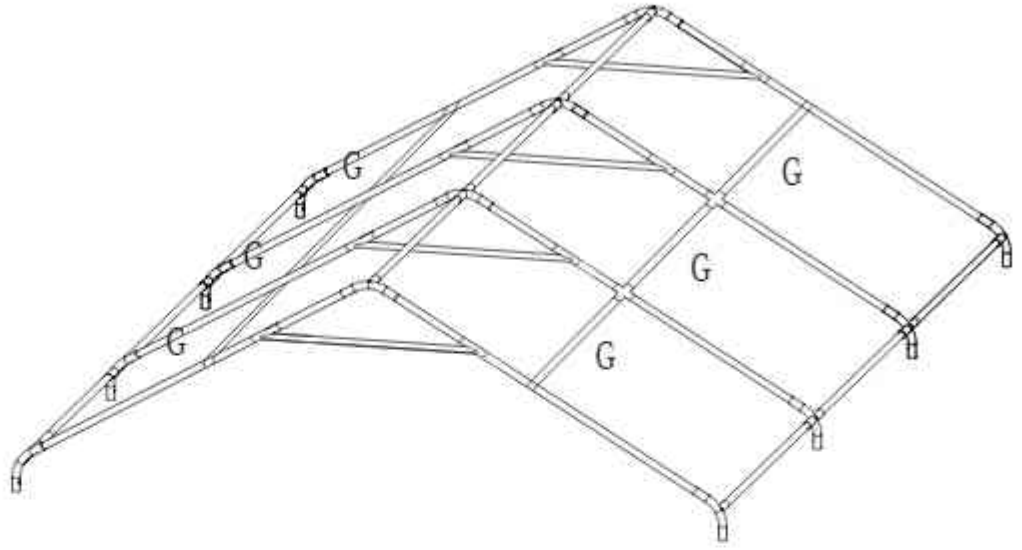

STEP 6

(T) X1

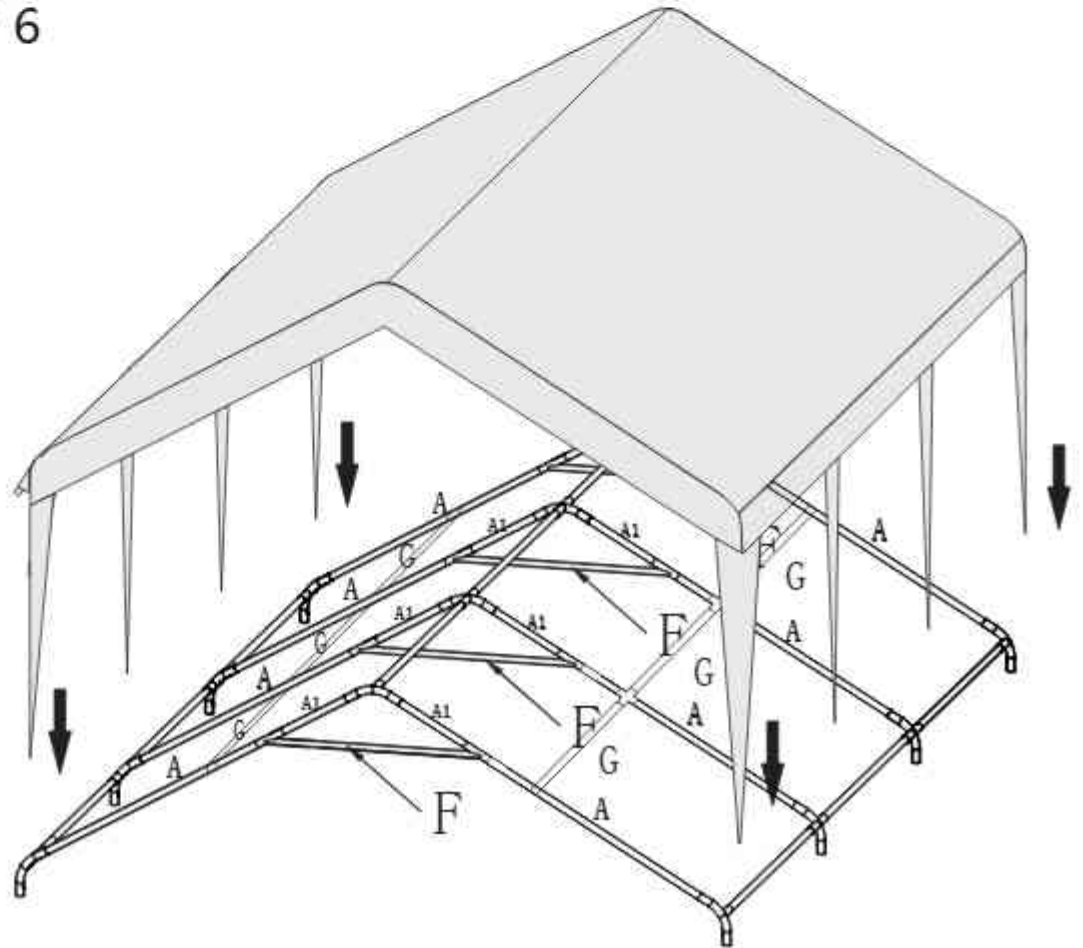

STEP 7

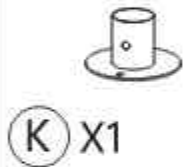
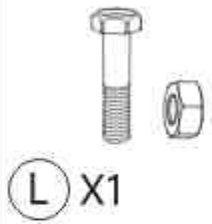
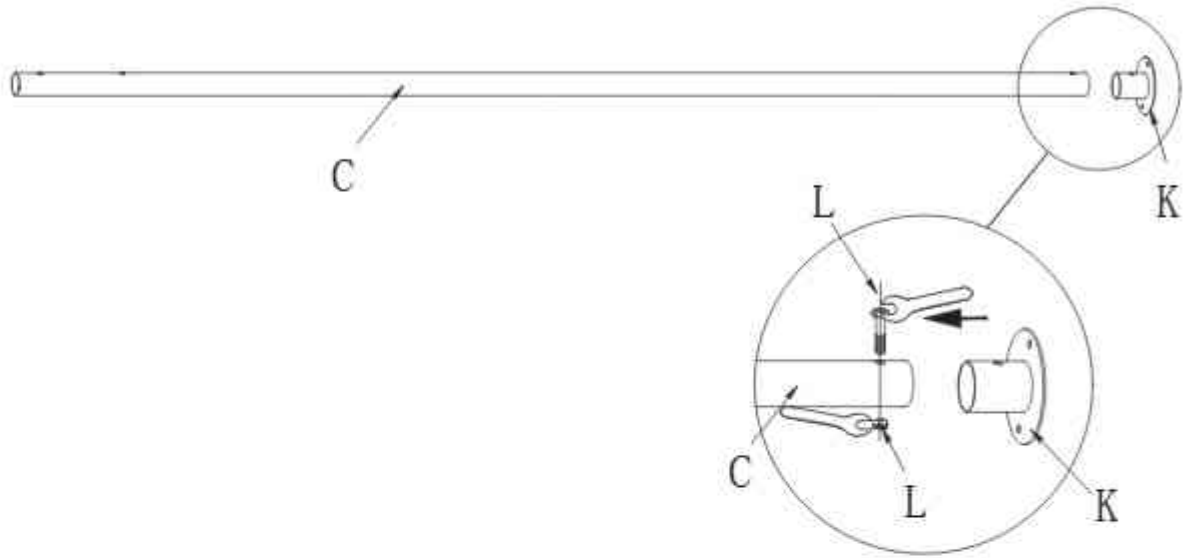

STEP 8

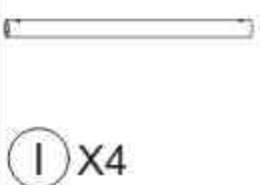
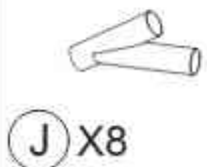
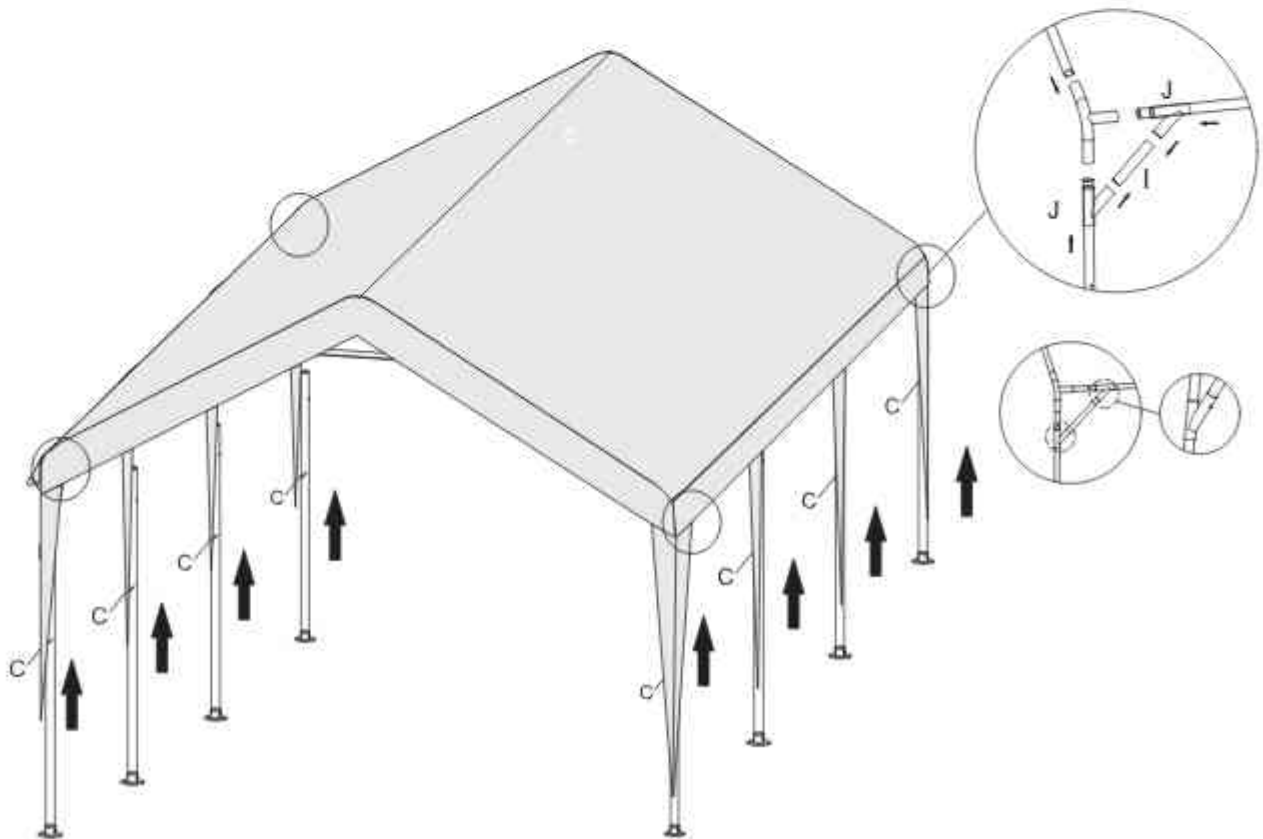



STEP 9

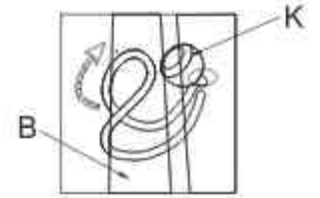

U X6

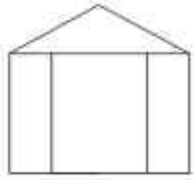
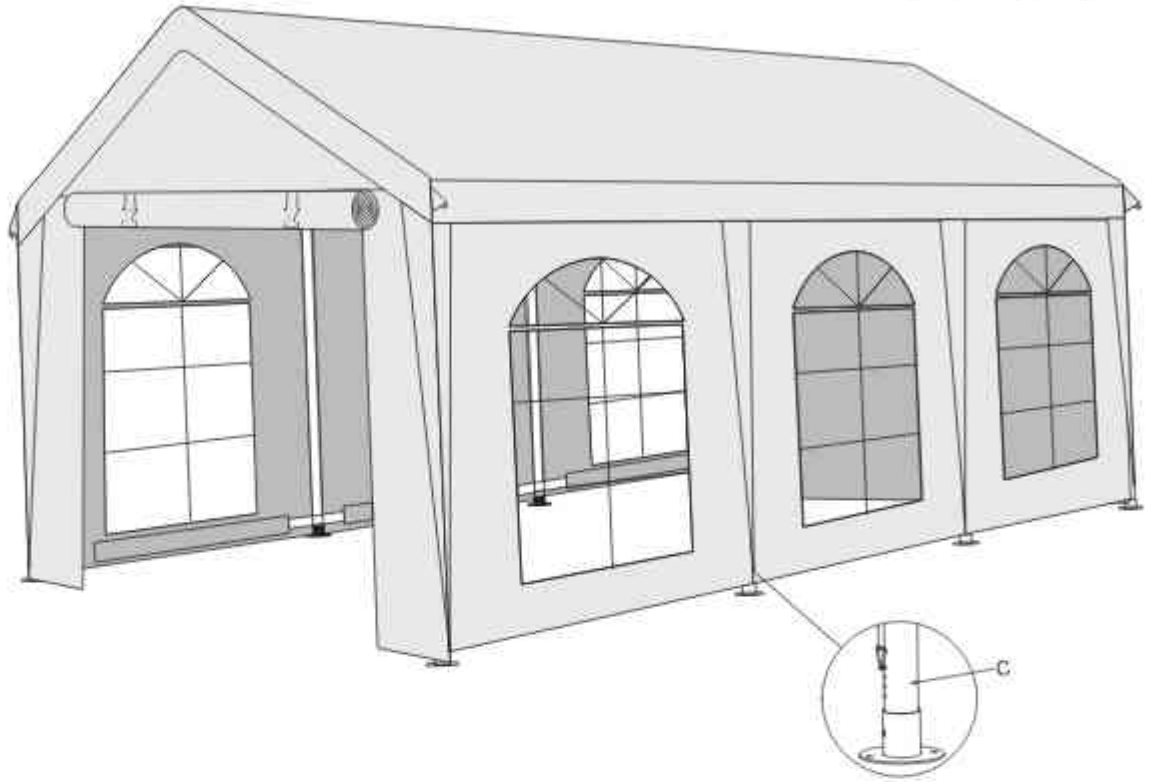

V X2



W X62

STEP 10



X X2

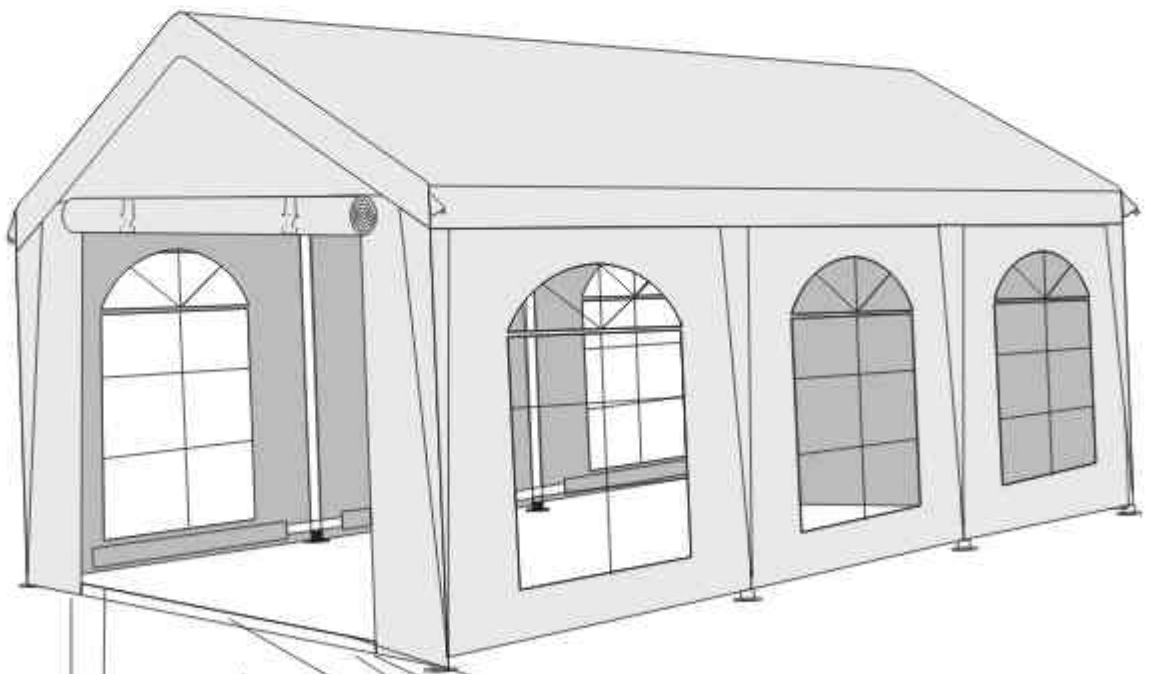

Y X1

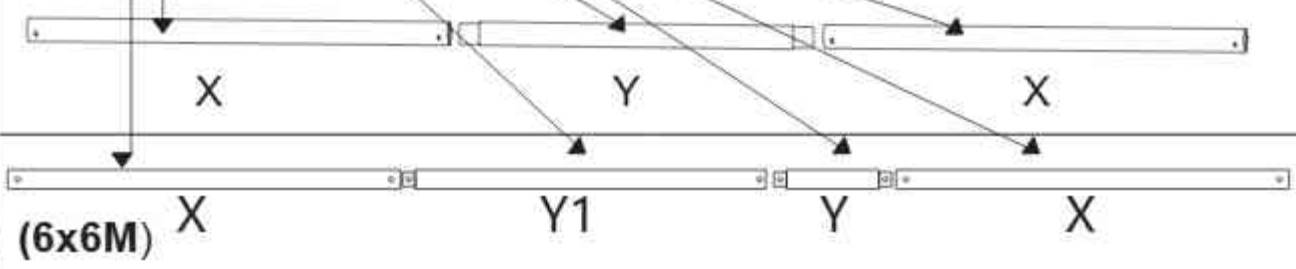

Y1 X1 (6x6M)

(6x6M) X

Y1

Y

X

STEP 11



G X6



M6*50

O X16



M X8

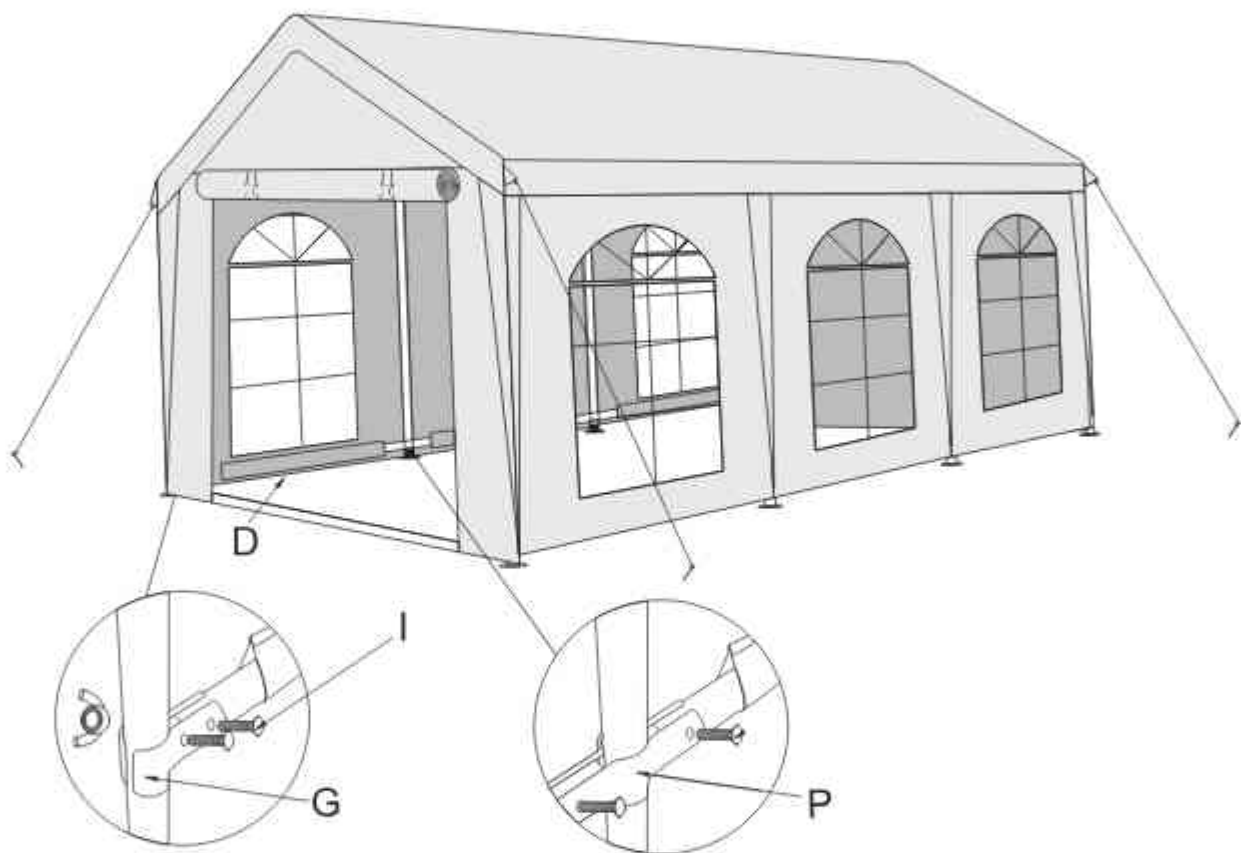

TURVALLISUUSVAROITUS Lyhytaikainen käyttö:

Tämä juhlateltta on suunniteltu ainoastaan tilapäiseksi suojaksi lyhytaikaisiin sosiaalisiin tapahtumiin. Sitä ei ole tarkoitettu pysyvään käyttöön eikä pitkäaikaiseksi katusratkaisuksi. Pakollinen kiinnitys: Teltta on aina kiinnitettävä asianmukaisesti maahan mukana toimitetuilla maakiiloilla (P), köysillä (Q) ja jalkaosilla (K). Älä koskaan jätä pystytettyä telttaa ilman valvontaa. Sääolosuhteet: Jos ennustetaan huonoa säätä, kuten voimakasta tuulta, myrskyä, rakeita tai runsasta lumisadetta, teltta on purettava välittömästi. Rakennetta ei ole mitoitettu kestävämmään äärimmäistä tuuli- tai lumikuormaa. Paloturvallisuus: Älä käytä avotulta, grillejä, lämmittimiä tai muita lämmönlähteitä teltan sisällä tai sen välittömässä läheisyydessä. Vaarana on pressun (T, U, V) vaurioituminen tai tulipalo. Veden ja lumen kertyminen: Tarkista kattopressu (T) säännöllisesti estääksesi sadeveden tai lumen kertymisen. Liiallinen paino voi aiheuttaa metalliputkien (A, B, C) vääntymisen tai rakenteen romahtamisen.

N X8

YKSITYISKOHTAINEN KOKOAMISOHJE (TEKNINEN LOGIIKKA)

Seuraa asennuksessa kuvallisen ohjeen numeroituja vaiheita: Kattorungon valmistelu (Vaiheet 1–4): Kokoa ensin rakenteen yläosa (kattotuoli). Käytä keskiliittimiä (D, H) ja putkia (A, A1, F). Lisää pitkittäiset putket (B) vähitellen liittimien (E) avulla. Katon vahvistaminen (Vaihe 5): Asenna katon tukiputket (G). Nämä putket ovat ratkaisevia kankaan vakauden ja vedenpoiston kannalta. Kattokankaan asennus (Vaihe 6): Vedä kattokangas (T) rakenteen päälle ennen kuin nostat teltan jaloilleen. Se on turvallisempaa ja helpompaa. Nosto jaloille (Vaiheet 7–8): Aseta jalkaputket (C) liittimiin vähitellen. Asenna jokaisen jalan alaosaan jalkalevy (K). Seinien ja alarungon asennus (Vaiheet 9–10): Kiinnitä ikkunalliset sivuseinät (U) ja oviosat (V) joustavilla lenkeillä (W). Yhdistä lopuksi alaputket (X, Y) rakenteen maksimaalisen jäykkyyden varmistamiseksi. Lopullinen varmistus (Vaihe 11): Tarkista, että kaikki ruuvit (O, R) on kiristetty ja teltta on ankkuroitu tukevasti maahan kiiloilla (P).

LISÄSUOSITUKSIA KÄYTTÄJÄLLE

Tuulen suunta: Jos pystytät teltan kevyellä tuulella, oviaukon tulisi olla vastatuuleen päin "laskuvarjoilmiön" estämiseksi.

Tekstiilin suojaus: Älä käytä liikaa voimaa kiristäessäsi joustavia lenkkejä (W), jotta renkaat eivät repeydy irti kankaasta.





Korroosiotakuu: Vaikka putket on maalattu, suosittelemme naarmuuntumistapauksissa käsittelemään kohdan ruosteesto sprayllä, koska kyseessä on teräsrakenne.

 **MAAHANTUOJAN TUNNISTETIEDOT** Maahantuoja ja BRIMO-tuotemerkin omistaja: Hana Godušová Osoite: Lermontovová 911/3, Bratislava, Slovakia

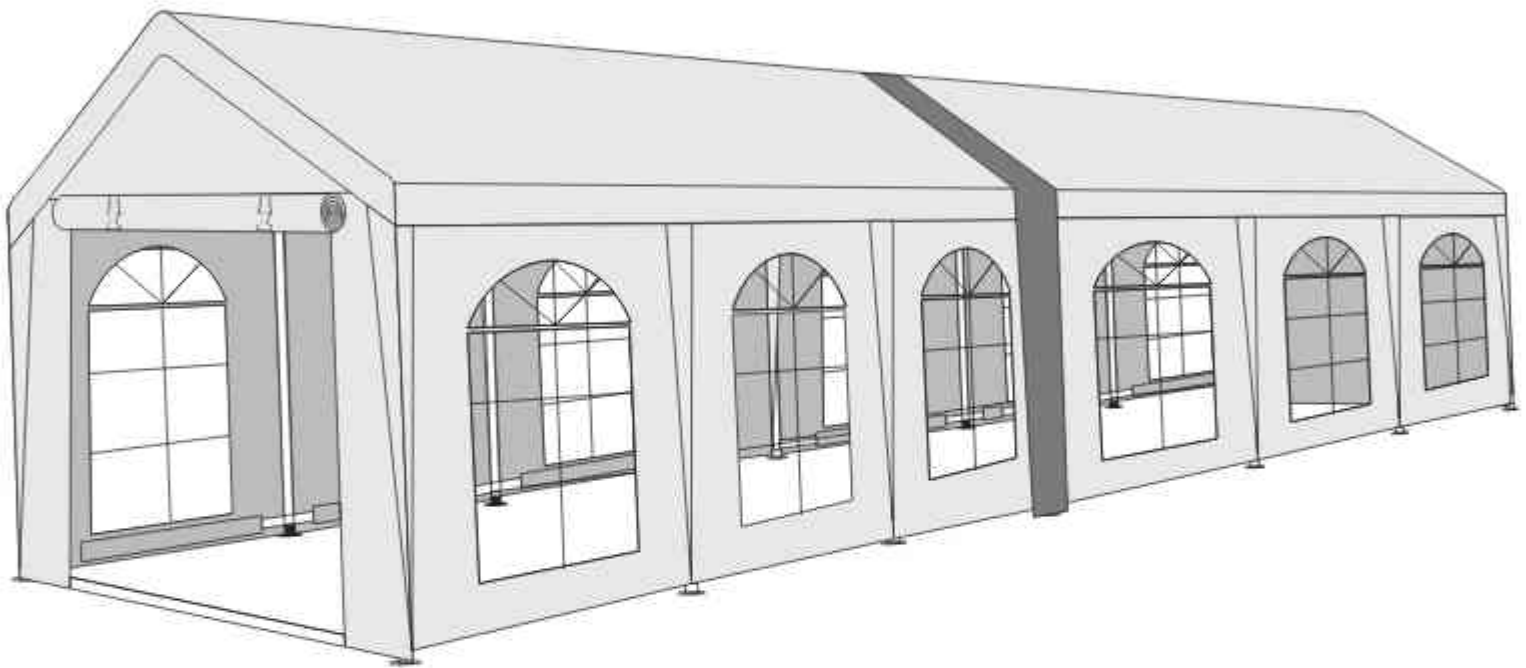
KAHDEN TELTAN YHDISTÄMINEN - 12 m ja sitä pidemmille pituuksille (JATKE)

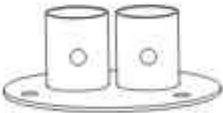
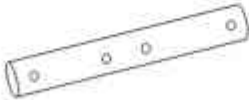
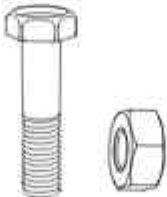
 Ostettaessa telttä, jonka pituus on 12 m tai enemmän, tämä lisävaruste sisältyy automaattisesti hintaan. Telttoihin 4x6 m, 5x6 m, 6x6 m tämä on lisämaksullinen lisävaruste.



A  2PCS	B  2PCS	C  4PCS	D  1PCS
E  2PCS	F  4PCS	G  4PCS	

STEP 1

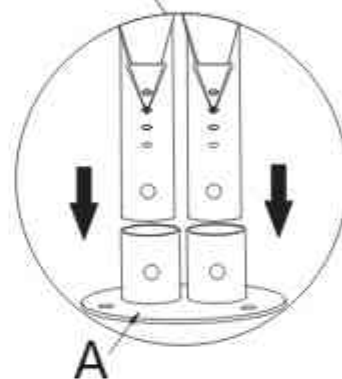
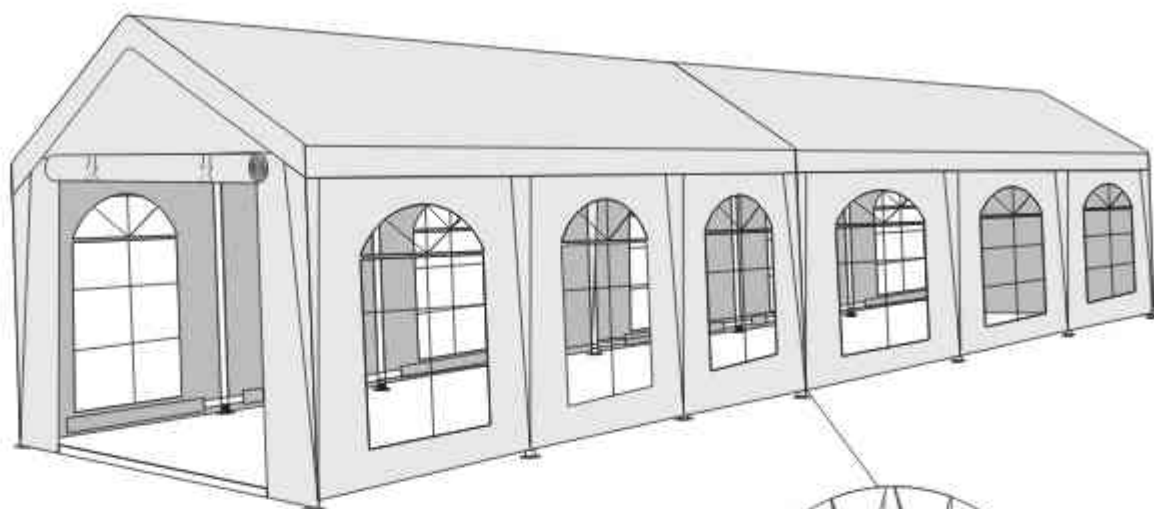
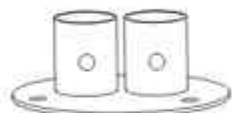

(A) X2

STEP 2

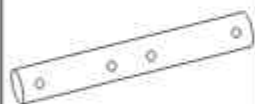

(B) X2



(C) X4



(E) X2

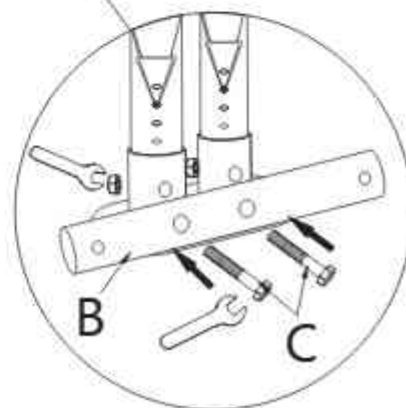
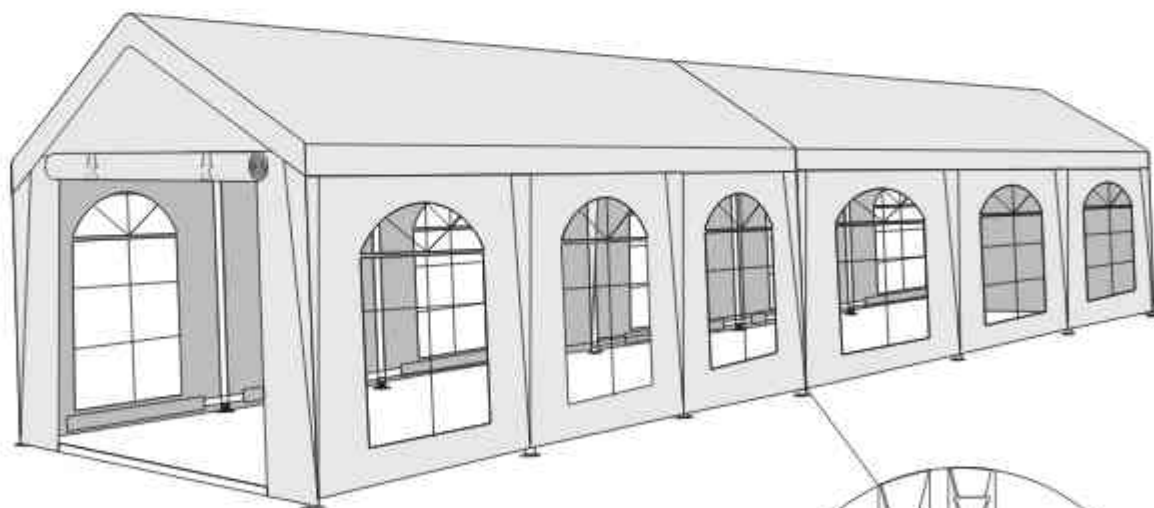

STEP 3

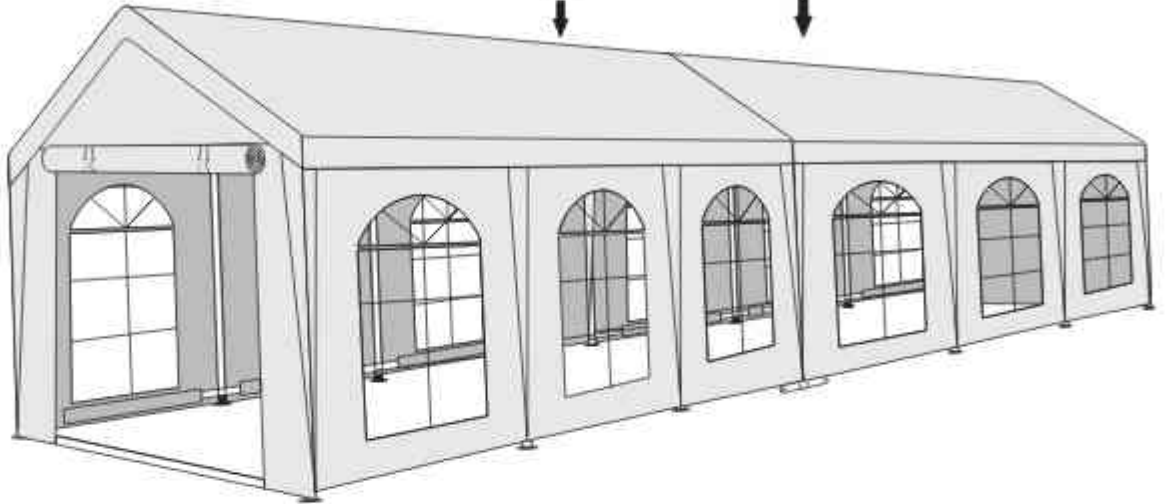
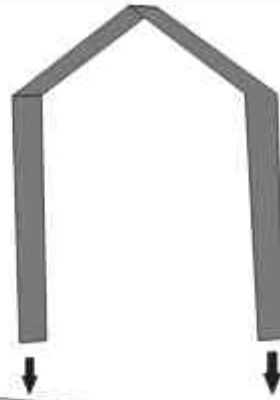

Ⓓ X1

STEP 4

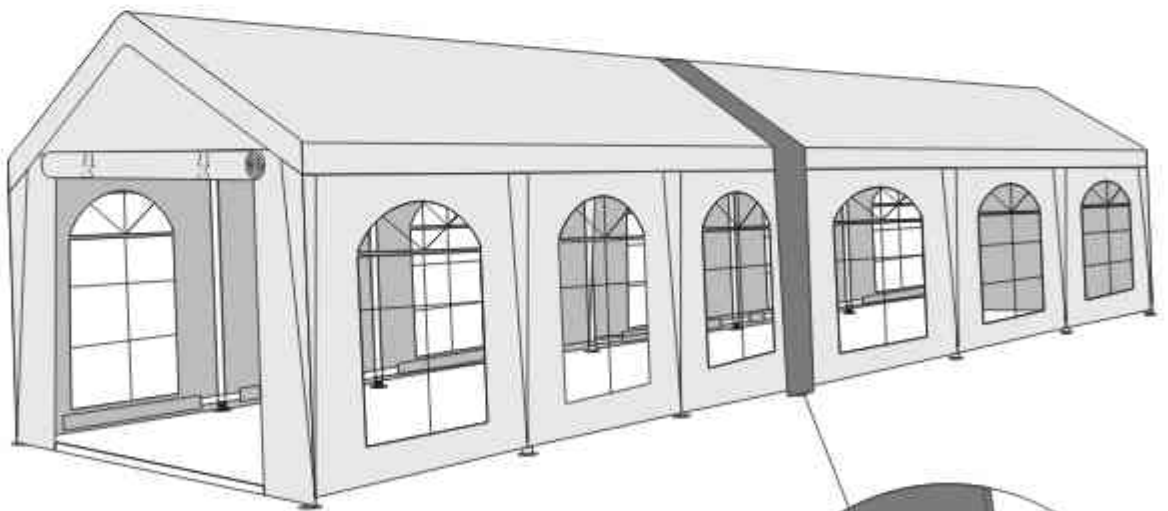

Ⓕ X4

S

Ⓖ X4

